

MY 型小型 Power Relay

種類多、動作穩定、Power 型、式之泛用、繼電器 等約提

- 型式系列有動作顯示燈內藏型，高容量型，二極體內藏型等
- 額定操作電壓 (AC100/110, AC110/120, AC200/220, AC220/240.) (DC100/110)
- 取得 UL, CSA 認定之電氣用品取縮法標準品
- 3 極、4 極電弧標準裝備
- 耐電壓 AC2000V

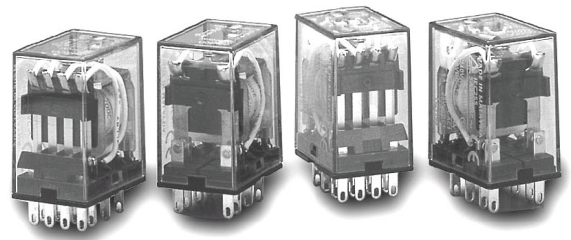

■ 構成

分類	構造 極數	插鞘端子		印刷基板用端子	本體上面安裝型
			有顯示燈		
基準型	1	MY1 型	—	MY1-02 型	MY1F 型
	2	* MY2 型	* MY2N 型	* MY2-02 型	* MY2F 型
		雙 * MY2Z 型	* MY2ZN 型	* MY2Z-02 型	* MY2ZF 型
	3	* MY3 型	* MY3N 型	* MY3-02 型	* MY3F 型
	4	* MY4 型	* MY4N 型	* MY4-02 型	* MY4F 型
雙 * MY4Z 型		* MY4ZN 型	* MY4Z-02 型	* MY4ZF 型	
線圈突波吸收用 二極體型 (僅 DC 規格)	2	* MY2-D 型	* MY2N-D2 型	—	—
	3	* MY2Z-D 型	* MY2ZN-D2 型	—	—
		* MY3-D 型	* MY3N-D2 型	—	—
	4	* MY4-D 型	* MY4N-D2 型	—	—
線圈突波吸收用 CR 回路型 (僅 AC 規格)	2	* MY2-CR 型	* MY2N-CR 型	—	/
	3	* MY2Z-CR 型	—	—	
		* MY3-CR 型	—	—	
	4	* MY4-CR 型	* MY4N-CR 型	—	
熱帶處理型	2	* MY2-TU 型	—	—	—
	3	* MY2Z-TU 型	—	—	—
		* MY3-TU 型	—	—	—
	4	* MY4-TU 型	* MY4N-TU 型	—	—
高容量形 (7A)	2	* MY2-Y 型	* MY2N-Y 型	—	/
		雙 * MY4Z-TU 型	—	—	
非常用照明 器具內藏型	4	MY4-BU 型		MY4-02-BU 型	
塑膠密封型 Relay 塑膠性 Relay 氣密式 高接觸信賴型		MYQ4 型 MY2K 型 MY4H 型 MY4Z-CBG 型			

- 註 1. 表格中有印 * 型式表示 UL/CAS 認定取得，有 CE 認證
 2. 表格中有型式是 JEC 規格 (TuV 認定)
 但，MY4-BU 型，MY4-02-BU 型，MY2(N)-Y 型除外，(製品上也無 CE 認證)
 3. 需要安裝鞘子 (stud) 時，請指定“-G”型，(例) MY4-G 型
 4. MY2Z 系列，MY4Z 型接點標準材質是鍍金 (鍍金接點要加厚，要耐腐蝕性，請另外洽詢)
 5. 劃斜線者表示沒有製作，劃引線者請另外洽詢
 6. 插鞘端子型扣連接座的組合請參考另頁

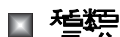

● 插接式端子型

分類	1 極		2 極		3 極		4 極		
	額定電壓 (V)	型式	額定電壓 (V)	型式	額定電壓 (V)	型式	額定電壓 (V)	型式	
單接點型式	基準型	AC6、12、24、50、100/110、110/120、200/220、220/240	MY1 型	AC6、12、24、50、100/110、110/120、200/220、220/240	MY2 型	AC6、12、24、50、100/110、110/120、200/220、220/240	MY3 型	AC6、12、24、50、100/110、110/120、200/220、220/240	MY4 型
		DC6、12、24、48、100/110		DC6、12、24、48、100/110		DC6、12、24、48、100/110		DC6、12、24、48、100/110	
	動作顯示燈內藏型	—	—	MY2N 型	AC6、12、24、50、100/110、110/120、200/220、220/240	MY3N 型	AC6、12、24、50、100/110、110/120、200/220、220/240	MY4N 型	
	二極體內藏型	—	—	MY2-D 型	DC6、12、24、48、100/110	MY3-D 型	DC6、12、24、48、100/110	MY4-D 型	
	二極體動作顯示燈內藏型	—	—	MY2N-D2 型	DC6、12、24、48、100/110	MY3N-D2 型	DC6、12、24、48、100/110	MY4N-D2 型	
	二極體動作顯示燈逆接防止二極體內藏型	—	—	—	—	—	DC6、12、24、48	MY4N-D4 型	
	CR 回路內藏型	—	—	MY2-CR 型	AC100/110、110/120、200/220、220/240	MY3-CR 型	AC100/110、110/120、200/220、220/240	MY4-CR 型	
	CR 回路內藏動作顯示燈內藏型	—	—	MY2N-CR 型	AC100/110、110/120、200/220、220/240	—	—	MY4N-CR 型	
	熱帶處理型	—	—	MY2-TU 型	AC6、12、24、50、100/110、110/120、200/220、220/240	MY3-TU 型	AC6、12、24、50、100/110、110/120、200/220、220/240	MY4-TU 型	
	動作顯示燈熱帶處理型	—	—		DC6、12、24、48、100/110		DC6、12、24、48、100/110		
	高容量型	—	—	MY2-Y 型	AC6、12、24、50、100/110、110/120、200/220、220/240	—	—	—	
	高容量動作顯示燈內藏型	—	—		MY2N-Y 型	DC6、12、24、48、100/110	—	—	—
	緊急用照明器具內藏型	—	—	—	—	—	—	MY4-BU 型	

最小訂單數 下列型式在訂購時，請依最小發注單位訂購

● 單接點型

分類	2 極		3 極		4 極		最小發注單位 (個)
	額定電壓 (V)	型式	額定電壓 (V)	型式	額定電壓 (V)	型式	
基準型	AC100/110、200/220 DC12、24	MY2 型	AC100/110、200/220	MY3 型	AC100/110、200/220 DC12、24	MY4 型	10
動作顯示燈內藏型	AC100/110、200/220 DC12、24	MY2N 型	AC100/110、200/220 DC12、24	MY3N 型	AC100/110、200/220 DC12、24	MY4N 型	
二極體內藏型	DC24	MY2-D 型	—	—	DC24	MY4-D 型	
二極體・動作顯示燈內藏型	DC12、24	MY2N-D2 型	DC24	MY3N-D2 型	DC12、24	MY4N-D2 型	

● 插線端子型

分類	極數	2 極		4 極	
		額定電壓 (V)	型式	額定電壓 (V)	型式
雙接點型	基準型	AC6、12、24、50、100/110、110/120、200/220、220/240	MY2Z 型	AC6、12、24、50、100/110、110/120、200/220、220/240	MY4Z 型
		DC6、12、24、48、100/110		DC6、12、24、48、100/110	
	動作顯示燈內藏型	AC6、12、24、100/110、110/120、200/220、220/240	MY2ZN 型	AC6、12、24、50、100/110、110/120、200/220、220/240	MY4ZN 型
		DC6、12、24、48、100/110		DC6、12、24、48、100/110	
	二極體內藏型	DC6、12、24、48、100/110	MY2Z-D 型	DC6、12、24、48、100/110	MY4Z-D 型
	二極體動作顯示燈內藏型	DC6、12、24、48、100/110	MY2ZN-D2 型	DC6、12、24、48、100/110	MY4ZN-D2 型
熱處理型	AC6、12、24、50、AC10/110、110/120、200/220、220/240	MY2Z-TU 型	AC6、12、24、50、100/110、110/120、200/220、220/240	MY4Z-TU 型	
	DC6、12、24、48、100/110		DC6、12、24、48、100/110		

最小訂購數

下列型式在訂購時請依最小訂購單位

雙接點型

分類	極數	2 極		4 極		最小發注單位 (個)
		額定電壓 (V)	型式	額定電壓 (V)	型式	
基準型		—	—	AC100/110、DC24	MY4Z 型	10
動作顯示燈內藏型		AC100/110、200/220、DC24	MY2ZN 型	AC100/110、200/220、DC24	MY4ZN 型	
二極體內藏型		—	—	DC24	MY4ZN-D 型	
二極體動作顯示燈內藏型		DC24	MY2ZN-D2 型	DC24	MY4ZN-D2 型	

● 印刷基板排端子型

分類	極數	1 極		2 極		3 極		4 極	
		額定電壓 (V)	型式	額定電壓 (V)	型式	額定電壓 (V)	型式	額定電壓 (V)	型式
單接點型		AC6、12、24、50、100/110、110/120、200/220、220/240	MY1-02 型	AC6、12、24、50、100/110、110/120、200/220、220/240	MY2-02 型	AC6、12、24、50、100/110、110/120、200/220、220/240	MY3-02 型	AC6、12、24、50、100/110、110/120、200/220、220/240	MY4-02 型
雙接點型		—	—	AC6、12、24、50、100/110、110/120、200/220、220/240	MY2Z-02 型	—	—	AC6、12、24、50、100/110、110/120、200/220、220/240	MY4Z-02 型
非常用照明器具內藏型 (單接點型)		—	—	—	—	—	—	AC6、12、24、50、100/110、110/120、200/220、220/240	MY4-02 BU 型

● 外殼上端子裝型

分類	極數	1 極		2 極		3 極		4 極	
		額定電壓 (V)	型式	額定電壓 (V)	型式	額定電壓 (V)	型式	額定電壓 (V)	型式
單接點型		AC6、12、24、50、100/110、110/120、200/220、220/240	MY1F 型	AC6、12、24、50、100/110、110/120、200/220、220/240	MY2F 型	AC6、12、24、50、100/110、110/120、200/220、220/240	MY3F 型	AC6、12、24、50、100/110、110/120、200/220、220/240	MY4F 型
雙接點型		—	—	AC6、12、24、50、100/110、110/120、200/220、220/240	MY2ZF 型	—	—	AC6、12、24、50、100/110、110/120、200/220、220/240	MY4ZF 型

■ 額定

基準型、動作表示燈內藏型

操作線圈

項目	額定電壓 (V)	額定電流 (mA)		線圈阻抗 (Ω)	感電係數 (H)		動作電壓 (V)	復歸電壓 (V)	最大許容電壓 (V)	消耗電力 (VA,W)
		50Hz	60Hz		鐵片開放時	鐵片動作時				
AC	6	214.1	183	12.2	0.04	0.08	80% 以下	30% 以上	110%	約 1.0 ~ 約 1.2 (60Hz)
	12	106.5	91	46	0.17	0.33				
	24	53.8	46	180	0.69	1.30				
	50	25.7	22	788	3.22	5.66				約 0.9 ~ 約 1.1 (60Hz)
	100/110	11.7/12.9	10/11	3,750	14.54	24.6				
	110/120	9.9/10.8	8.4/9.2	4,430	19.20	32.1				
	200/220	6.2/6.8	5.3/5.8	12,950	54.75	94.07				
220/240	4.8/5.3	4.2/4.6	18,790	83.50	136.40					
DC	6	150		40	0.17	0.33	10% 以上		約 0.9	
	12	75		160	0.73	1.37				
	24	36.9		650	3.20	5.72				
	48	18.5		2,600	10.60	21.00				
	100/110	9.1/10		11,000	45.60	86.20				

註 1. 額定電流，線圈阻抗是在線圈溫度 +23°C 的值，公差 AC 額定電流 +15%,-20%,DC 線圈阻抗 +15%

2. AC 線圈阻抗，感電係數是參考值。(60Hz)

3. 動作特性線圈溫度在 +23°C 的值。

4. 降低消耗電力確認洩漏電流，必要時請連接分壓器阻抗，需要消耗電力高的舊線圈規格

請訂購 MY2N-LD5 AC200 型，MY4N-LD5 AC200,AC220,AC240。

5. 最大容許電壓在周圍溫度 +23°C 的值。

非常用開閉器內藏型

項目	額定電壓 (V)	額定電流 (Ma) (60Hz)	線圈阻抗 (W)	感電係數 (H)		動作電壓 (V)	復歸電壓 (V)	最大許容電壓 (V)	消耗電力 (VA,W)
				鐵片開放時	鐵片動作時				
AC100		10	3,750	14.54	24.6	80 以下	30~70	110	約 1.0

註 1. 額定電流，線圈阻抗是在線圈溫度 +23°C 的值，公差 +15%,-20%。

2. 感電係數是參考值

3. 動作特性線圈溫度在 +23°C 的值

開閉部 (接點部)

項目	負荷	1、2、3 極			4 極		高容量型		
		阻抗負載	電感負載 ($\cos \phi = 0.4$ 、 $L/R=7ms$)		阻抗負載	電感負載 ($\cos \phi = 0.4$ 、 $L/R=7ms$)	阻抗負載	電感負載 ($\cos \phi = 0.4$ 、 $L/R=7ms$)	
額定負載		AC 220V 5A DC 24V 5A	AC 220V 2A DC 24V 2A		AC 220V 3A DC 24V 3A	AC 220V 0.8A DC 24V 1.5A		AC 220V 7A DC 24V 7A	AC 220V 3.5A DC 24V 3.5A
額定通電電流		5A			3A		7A		
額定電壓最大值		AC 250V DC 125V			AC 250V DC 125V		AC 250V DC 125V		
接點電流最大值		5A	5A		3A	3A	7A	7A	
接點構成		1c	2c	3c	4c		2c		
接觸機構		單		雙	單	雙	單		
接點材質		銀		鍍金 + 銀	銀	鍍金 + 銀		AgCdO	

* 此直是開度頻率在 120 次 / 分鐘的值。

項目	種類	基準型、雙接點型、熱帶處理型	動作表示燈・二極體 CR 內藏型
使用周圍溫度		-55~+70°C (但不能結冰結露時)	-55~+60°C (但不能結冰結露時)
使用周圍濕度		35~85%RH	35~85%RH
保管溫度		-55~+70°C (但不能結冰結露時)	-55~+70°C (但不能結冰結露時)
保管濕度		35~85%RH	35~85%RH

* 二極體的接合 (junction) 溫度及代用素子的限制。

熱帶處理型 (基準型)

保管溫度	-55~+70°C (但不能結冰結露時)
保管濕度	35~90%RH

■ 性能

種類	基準型 (單接點型) 熱帶處理型 CR 回路內藏型	高容量型	動作表示燈內藏型 二極體內藏型 動作表示燈 動作表示燈二極體內藏型	雙接點型	緊急用照明器具內藏型	
項目						
接觸阻抗 * 1	50mΩ 以下					
動作時間 * 2	20ms 以下					
復歸時間 * 3	20ms 以下					
最大開閉頻率	機械的	18,000 次 /h				
	定格負荷	1,800 次 /h				
絕緣阻抗 * 3	100mΩ 以上					
耐電壓	線圈接點間	AC2,000V 50/60Hz 1min			AC1,500V 50/60Hz 1min	
	異極接點間					
	同極接點間	AC1,000V 50/60Hz 1min				
振動	耐久	10~55Hz 複振幅 1.0mm				
	誤動作	10~55Hz 複振幅 1.0mm				
衝擊	耐久	1,000m/s ² {約 100G}				
	誤動作	200m/s ² {約 20G}				
故障率 P 水準 (參考值 * 5)	1、2、3 極 DC5V 1mA 4 極 DC1V 1mA	DC5V 100mA	—	DC1V 100 μ A	—	
壽命	機械的	AC5,000 萬次以上 DC1 億次以上 (開閉頻率度 18,000 次 /h)	AC5,000 萬次以上 DC1 億次以上 (開閉頻率度 18,000 次 /h)	AC5,000 萬次以上 DC1 億次以上 (開閉頻率度 18,000 次 /h)	2 極 5,000 萬次以上 4 極 2,000 萬次以上 (開閉頻率度 1,800 次 /h)	AC5,000 萬次以上 DC1 億次以上 (開閉頻率度 18,000 次 /h)
	電氣的 * 4	1、2、3 極 50 萬次以上 4 極 20 萬次以上 (規定負載 開閉頻率度 1,800 次 /h)	50 萬次以上 (規定負載 開閉頻率度 1,800 次 /h)	1、2、3 極 50 萬次以上 4 極 20 萬次以上 (規定負載 開閉頻率度 1,800 次 /h)	2 極 20 萬次以上 4 極 10 萬次以上 (規定負載 開閉頻率度 1,800 次 /h)	20 萬次以上 (規定負載 開閉頻率度 1,800 次 /h)

項目	負荷	1、2、3 極	4 極	高容量形
故障率 P 水準 (參考值 *5)		基準形：DC 5V 1mA 雙接點型：DC 1V 100 μ A	基準形・高感度形：DC 1V 1mA 雙接點型：DC 1V 100 μ A	DC 5V 100mA
質量			約 35g	

- 註 1. 測定條件：DC5V/1A 電壓下降法
 2. 測定條件：額定操作電壓輸入時，不含接點跳動周圍溫度條件：+23℃
 3. 測定條件：DC500V 絕緣抗阻下，耐電壓各項載同地方測定
 4. 周圍溫度測定：+23℃
 5. 此值開閉頻率在 120 次 /min 的值

■ 實際載負壽命覽表

型式	額定電壓	負載種類	條件	開閉頻率度	電氣的壽命 (萬次以上)
MY2 型	AC100V	AC 馬達	1 φ 50W 投入 2.8A、定常 0.4A	ON : 2s OFF : 30s	10
			1 φ 50W 投入 1.6A、定常 1A	ON : 1s OFF : 30s	30
		電磁線圈	24W、定常 1A	ON : 1.5s OFF : 1.5s	40
MY4 型	AC100V	電磁線圈	50VA 投入 2A、定常 0.7A	ON : 1s OFF : 3s	25
		DC 電磁接觸器	25W L/R=40ms 投入 0.2A		
		AC 電磁接觸器	35VA 投入 1.5A、定常 0.35A		50
	DC 24V	DC 電磁線圈 (Solenoid)	40W L/R=10ms 定常 1.6A	ON : 0.5s OFF : 1.5s	50
		30W L/R=10ms 定常 0.34A	ON : 0.5s OFF : 1.5s	60	

■ 外觀尺寸

焊接端子
MY1 型

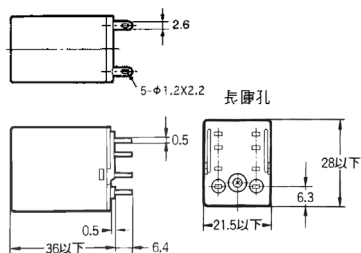
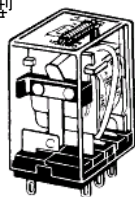

端子配置 / 內部接線圖
(BOTTOM VIEW)

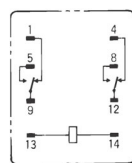

(無線圈極性)

CAD 檔案 MY01 (與 PYF08A 組合時)

MY2(Z) 型、MY2(Z) 型 -TU、MY2(Z)N 型、MY2(Z)-D 型、
MY2(Z)N-D2 型、MY2-Y 型

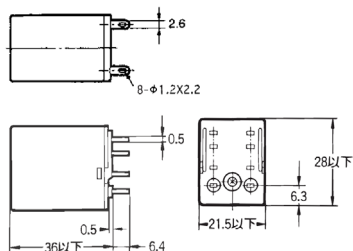
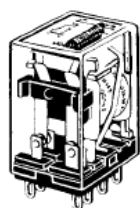

基準型

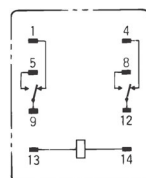

(無線圈極性)

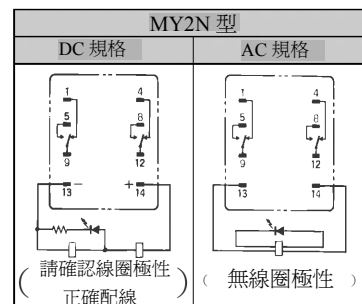

- 註 1. AC 規格，線圈 (coil) 斷線有自己診斷功能
2. DC 規格時請確認 coil 極性，正確配線
3. LED 顏色，AC: 紅，DC: 綠
4. 動作顯示燈是表示已通電，而不是表示接點動作

CAD 檔案 MY01 (與 PYF08A 組合時)

MY2-D 型

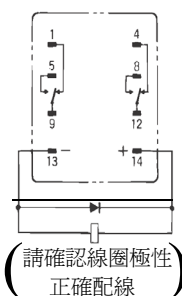

(請確認線圈極性)
正確配線

MY2N-D2 型

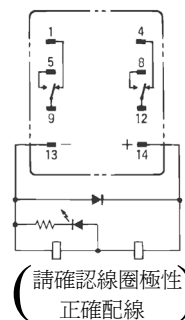

(請確認線圈極性)
正確配線

MY3 型、MY3-TU 型、MY3N 型、MY3-D 型、MY3N-D2 型

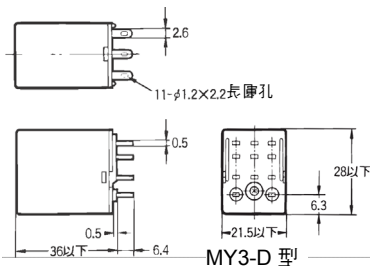
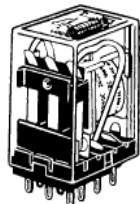

基準型

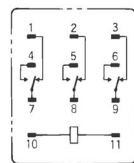

(無線圈極性)

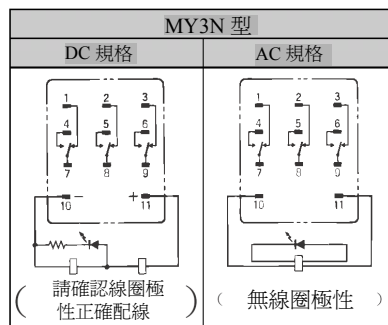

- 註 1. AC 規格，線圈 (coil) 斷線有自己診斷功能
2. DC 規格時請確認 coil 極性，正確配線
3. LED 顏色，AC: 紅，DC: 綠
4. 動作顯示燈是表示已通電，而不是表示接點動作

CAD 檔案 MY01 (與 PYF11A 組合時)

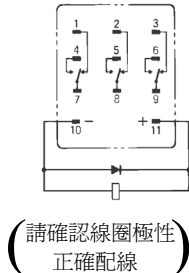

(請確認線圈極性)
正確配線

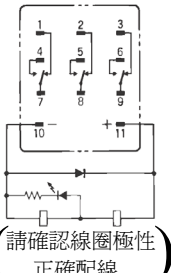

(請確認線圈極性)
正確配線

MY4(Z) 型、MY4(Z) 型 -TU、MY4(Z)N 型、
MY4(Z)-D 型、MY4(Z)N-D2 型

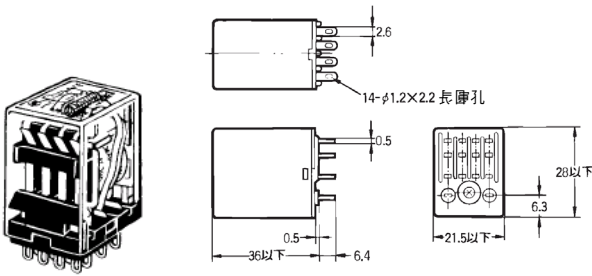

端子配置 / 內部接線圖
(BOTTOM VIEW)

基準型

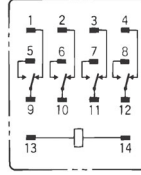

(無線圈極性)

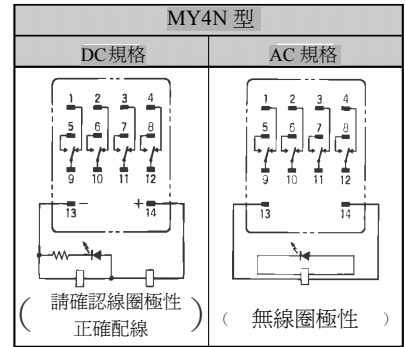

- 註 1. AC 規格，線圈 (coil) 斷線有自己診斷功能
- 註 2. DC 規格時請確認 coil 極性，正確配線
- 註 3. LED 顏色，AC: 紅，DC: 綠
- 註 4. 動作顯示燈是表示已通電，而不是表示接點動作

CAD 檔案 MY05
(與 PYF14A 組合時)

MY4-D 型

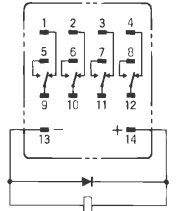

(請確認線圈極性
正確配線)

MY4-D2 型

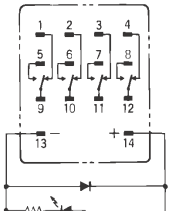

(請確認線圈極性
正確配線)

MY4N-CR 型、MY4(Z)-CR 型

CAD 檔案 MY06
(與 PYF14A 組合時)

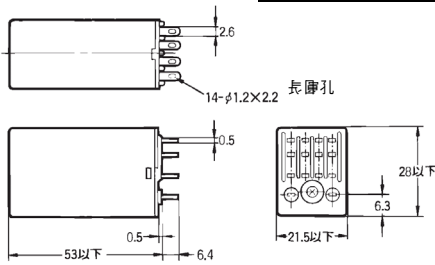

MY4N-CR 型

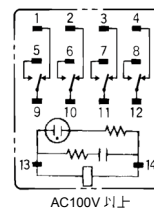

(無線圈極性)

MY4(Z)-CR 型

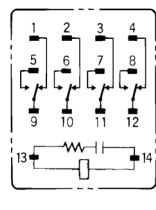

(無線圈極性)

CR 素子
C: 0.033μF
R: 120Ω

CR 素子
C: 0.033μF
R: 120Ω

印刷基板用端子
MY□-02 型

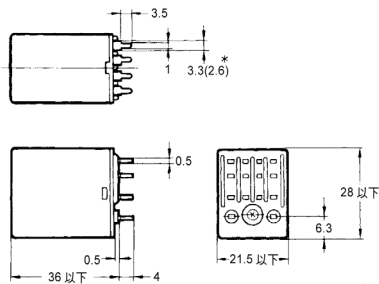
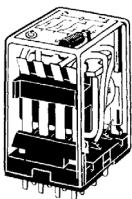

* () 的尺寸是 MY4-02 型

印刷基板開口尺寸 (BOTTOM VIEW)

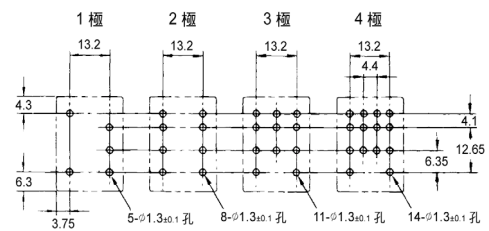

註: 尺寸公差 ±0.1

外觀由上而下裝型



MY□F 型

CAD 檔案: MY06

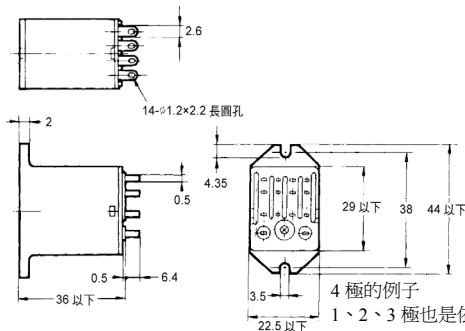

4 極的例子
1、2、3 極也是依此標準

安裝孔加工尺寸

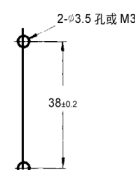

MY □型 / 規格認定情形

- 取得 UL、CSA 規格認定之標準品
- 規格認定因其個別額定之性能值而不同，請確認後再使用

UL 規格認定型 (檔案 NO.E41515) 

型式	極數	操作線圈額定	接點額定	試驗次數
MY □型	2	6~240V AC 6~120V DC	5A 120V AC 阻抗負荷	6,000 次
			5A 28V DC 阻抗負荷	
	5A 240V AC 誘導負荷			
	3		5A 28V DC 阻抗負荷	
			5A 240V AC 誘導負荷	
	4		3A 28V DC 阻抗負荷	
3A 120V AC 誘導負荷				
1.5A 240V AC 誘導負荷 (同極)				
5A 28V DC 阻抗負荷 (同極)				
		0.2A 120V DC		

CSA 規格認定型 (檔案 NO.LR31928) 

型式	極數	操作線圈額定	接點額定	試驗次數
MY □型	2	6~240V AC 6~120V DC	5A 28V DC 阻抗負荷	6,000 次
			5A 240V AC 誘導負荷	
	3		3A 28V DC 阻抗負荷	
			3A 240V AC 誘導負荷	
	4		5A 240V AC 誘導負荷 (同極)	
			5A 28V DC 阻抗負荷 (同極)	
		0.2A 120V DC		

- 訂購 LR 規格品時請標明 LR 規格認定型

LR 規格認定型 (NO563KOB-20524)

型式	極數	操作線圈額定	接點額定
LY □型	2	6~240V AC 6~120V DC	2A 30V DC 誘導負荷
			2A 200V AC 阻抗負荷
	4		1.5A 30V DC 誘導負荷
			0.8A 200V AC 誘導負荷 1.5A 115V AC 誘導負荷

電氣用品取締法標準依據品

- 基準型是電氣用品取締法的標準依據品
- 裸露端子(含連接座(socket)端子)配線後請務必用絕緣套管保護印刷基板請用樹脂包覆(coating)保護
- 依電氣用品取締法標準依據品，不可製作安裝雙頭螺栓(stud)

型式	極數	操作線圈額定	接點額定
LY □型	1	6~220V AC 6~120V DC	5A 200V AC
	2		
	3		
	4*	6~110V AC 6~120V DC	3A 115V AC

※依電氣用品取締法，4極型式請勿使用超過 AC 150V 電壓，但沒有必要符合電氣用品取締法則無此限制。

■ 連接插座、固定器具清單

項目 種類	項目 種類	正確連接插座				舊型連接插座							
		軌道裝設、螺絲鎖裝設器具				焊接端子 / WRAPPING 端子 (QN)				印刷電路板端子			
		PYF08 型	PYF11A 型	PYF14A 型 PYF14T 型	淨器具 器具	PY08(QN) 型	PY11(QN) 型	PY14(QN) 型	淨器具 器具	PY08-02 型	PY11-02 型	PY14-02 型	淨器具 器具
<ul style="list-style-type: none"> 基準型 MY □ 型 雙接點型 MY □ Z 型 動作指示燈內藏型 MY □ N 型 二極管內藏型 MY □ -D 型 動作指示燈、二極管內藏型 MY □ N-02 型 熱帶處理型 MY □ -TU 型 緊急停止器具內藏型 MY4-BU 型 	1.2	●				●				●			
<ul style="list-style-type: none"> 動作指示燈、二極管內藏型 MY □ -D 型 動作指示燈、二極管內藏型 MY □ N-02 型 熱帶處理型 MY □ -TU 型 緊急停止器具內藏型 MY4-BU 型 	3		●			●				●			PYC-P 型
<ul style="list-style-type: none"> 動作指示燈、二極管內藏型 MY4N-D4 型 	4			●				●				●	PYC-I 型
<ul style="list-style-type: none"> CR 內藏型 MY □ -CR 型 	1.2	●			●				●				PYC-I 型
	3		●			●				●			PYC-I 型
	4			●			●					●	PYC-I 型

■ 連接座安裝高度

表面連接插座時

裏面連接插座時

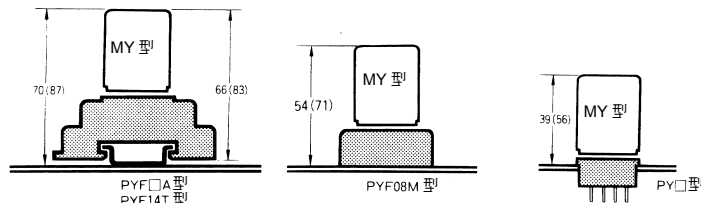

- 註: 1. PYF □ A 型用鋁軌或螺絲都可以裝設
 2. () 內是 CR 內藏回路, MY □ -CR 型的尺寸
 3. PYF08M 型的適用固定金具請使用 PYC-P 型

■ 插座裝設板 (t=1.6)

並列裝設多個連接插座時請使用。

種類淨器具	1 個裝設時	18 個裝設時	36 個裝設時
PY08 型、PY11 型、PY14 型、PY08QN(2) 型、PY11QN(2) 型、PY14QN(2) 型	PYP-1 型	PYP-18 型	PYP-36 型

註: TYP-18 型、TYP-36 型可切割成任意長度來使用。

PYP-1 型

PYP-18 型

PYP-36 型

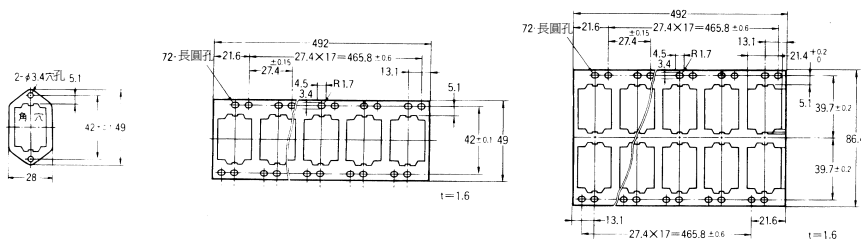

上述之 PYP-1 型的最小訂單單位為 10 個。

■ 請正確使用

正確的使用方法

- 使用
 - 動作指示燈、二極管內藏型及高感度型時, 請確認線圈極性後進行正確的配線。(DC 操作)
- 裝設
 - 未特別指定裝設方向, 但裝設時, 接點的移動方向應盡量避開震動及衝擊。

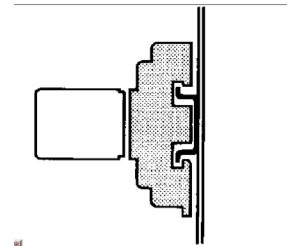

- 外殼上面裝設型 (MY □ F 型) 的裝設時, 請確實鎖緊 2 支 M3 螺絲。(鎖緊力矩為 0.98N·m { 約 10kgf·cm })
- MY 型的微小負載、低頻使用時
 - MY 標準型 (MY4 型等) 在微小負載及低頻度條件下使用時, 會發生接觸不安定接觸不良的問題。此時, 請使用對微小負載具有較高信賴度的 MY4Z-CBG 系列。

■ 海外認定品

正確連接插座 PYF08A 型、PYF11A 型、PYF14A 型是以插座單品成爲 UL/CSA 規格認定品。

型式	規格	No.
PYF08A 型	UL 規格	檔次 No.E87929
PYF11A 型	CSA 規格	檔次 No.LR31928
PYF14A 型		